

対応力アップ!

配管
OK

収納
両立

Reform TOPICS

ラクエラは、配管などの制約への対応力にも徹底的にこだわりました。
収納力やデザインを犠牲にしないキッチン選び。

リフォーム配管対応シンクキャビネット オプション

引出しタイプでも、配管スペースをしっかりと確保できます。

既存の配管を再利用することが多いリフォーム。キッチン内に広い配管スペースが必要なため、開き扉タイプに限定されたり、引出しが小さくなる場合が多々ありました。リフォーム配管対応シンクキャビネットなら内部に配管用の大きなスペースがあり、既設配管や横引き配管など、さまざまな制約に対応可能です。

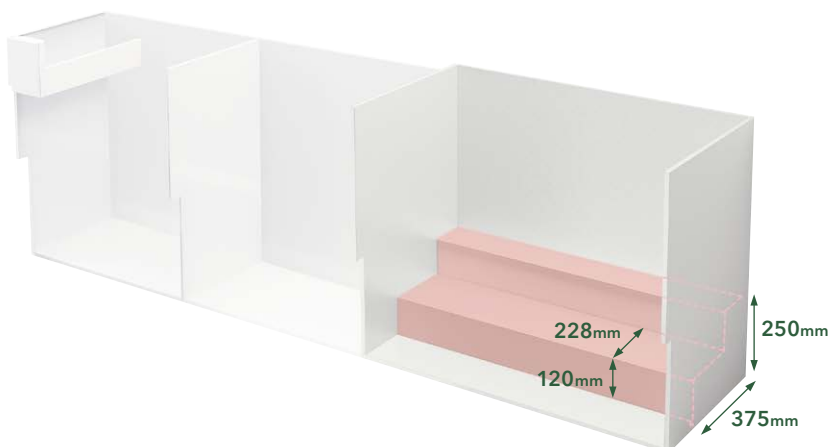

配管スペースの点検口は外せるので、キッチン設置後の配管工事も簡単。既存の配管を上手に利用できるのでリフォームコストも抑えられます。



Reform

収納スペースも効率的に確保する設計です。



配管スペースを確保しつつ、手前には背の高いボトルなどを収納できる構造になっています。



引出しの奥行きも通常のキャビネットと変わらずキープ。ストック類と道具を整理しながら収納できます。

美しく揃う「蹴込みレスデザイン」

開き扉タイプのキッチンによく見られる「蹴込み仕様」ではないから、足元ですっきり。美しくキッチンをコーディネートできます。

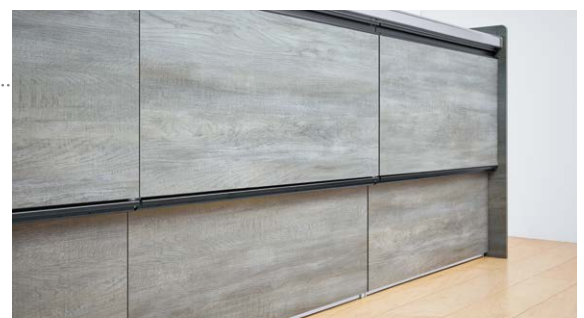
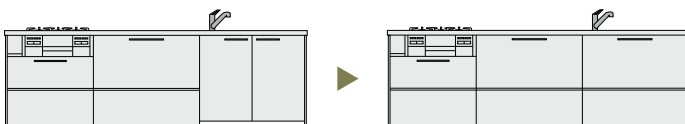

マンションなどで奥行、間口や高さが限られていても機能的にリフォーム

小間口のキッチンも機能充実

間口
165cm
から対応



A フラットスリムレンジフード

天井高や間口にに合わせてそれぞれ3つのタイプをご用意しました。

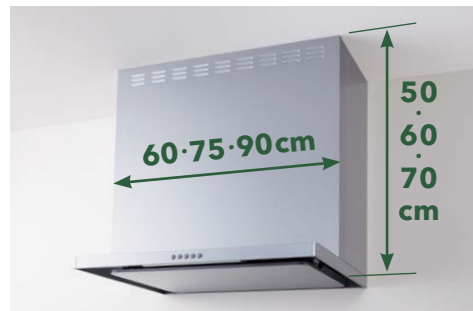

B ガスコンロ・IHクッキングヒーター

高性能かつお手入れがしやすいガスコンロ・IHクッキングヒーターから、電気容量に制約のある住宅向けの低電気容量タイプのIHまで幅広いラインナップからお選びいただけます。



3口ガスコンロ



IHクッキングヒーター

C ハンドムーブ

天井高に合わせて50・60・70cmの3サイズをご用意。マンションなどキッチン上のスペースが小さい場合でも、便利なハンドムーブをご活用いただけます。



ハンドムーブ

キッチンレイアウト変更時の注意点

マンションで、キッチンリフォームの場合はココに注意。

1. 換気扇の移設

マンションであっても換気扇の移設は可能です。ただし、ダクトが長くなりすぎると吸い込み力が弱くなります。梁の位置によっても移動を制限されることがありますので換気ルートをリフォーム業者に確認しましょう。また、外壁側には排気口がありますが外壁部分は共用部分となるため排気口の位置変更やベントキャップの変更はできません。

2. 排水管の移動

排水管の移動でシンク位置の変更も可能。大きく変更する場合は床の工事を伴いますが床下で配管を移動できます。しかし、勾配がないと排水が流れないので床の高さと移動距離によって制限が生じます。床の工事をしないリフォームの場合はパイプスペースとキッチンが隣接していないと配管できないので、キッチンの位置を大きく変更することはできません。配管ルートをリフォーム業者に確認しましょう。

3. 天井高の確認

排水管の移動などのリフォームによって床を二重床に変更すると、天井高は低くなります。逆に、工事内容によっては天井高が高くなることもあります。天井高が低いと設置できない機器や収納庫もありますので、リフォーム後の天井高をキッチン検討前にリフォーム業者に必ず確認しておきましょう。

今お使いのキッチンが奥行60cmでも広々入れ替え

奥行
60cm
に対応

今のキッチン空間をもっと広く使いたい。通路の広さや収納力を確保したい。そんなご家庭のために、キッチンに奥行きが浅いスリムタイプをご用意。細長いキッチン空間でも広々と有効に使えます。

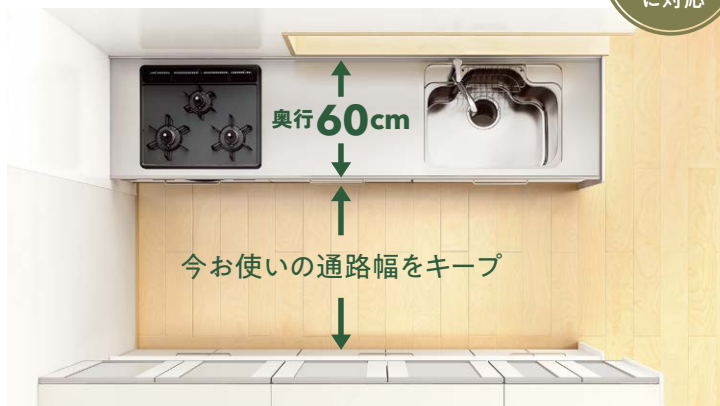

奥行80cmのフラット対面で開放感のあるキッチンに

奥行
80cmの
対面キッチン

家族との時間が、もっと楽しくなる対面キッチン。奥行80cmタイプなら、今までのダイニングスペースを圧迫することなくオープンなフラット対面キッチンにすることができます。

Before

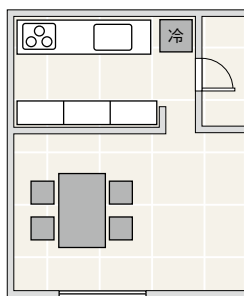

After

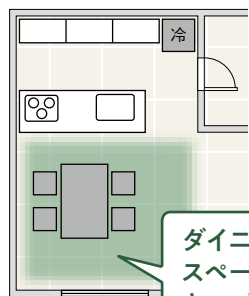

ダイニング
スペースを
キープ!



キッチンにも地震対策!

開放防止部品付キャビネット

地震の際の収納物の落下・散乱といった危険を回避するため、開放防止部品付キャビネットをご用意しました。地震などの揺れを感知し、扉を自動的にロックしてくれます。

※開放防止部品につきましては、弊社工場の取り付け部品となります。後付けのご注文は、受け付けかねますのでご了承願います。



周辺収納も壁にしっかりと固定

ラクエラの周辺収納は壁面にしっかりとビス固定するので、一般的な置き型の家具よりも転倒のリスクを抑えることができます。

周辺収納 ▶ P91



リフォームのときに困るこんなことにも対応



2 天井・壁との隙間に対応

天井との隙間

吊戸棚と天井にできてしまう隙間を、扉素材の天井幕板を使ってキレイに仕上げることができます。

木目の目方向も合わせられます



壁との隙間

扉と同じ面材のフィラー（調整板）を使って、隙間のない美しいキッチンを実現できます。

I 型

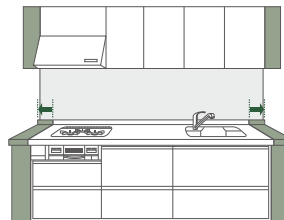

L 型

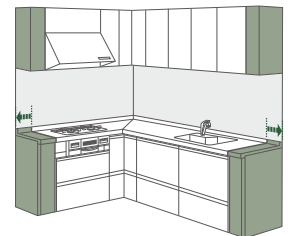

1 フィット&フィットシステムで1mm単位でピッタリ調整できます

使い勝手や間取りに合わせて、ワークトップを伸ばしたりシンクやコンロを移動したりすることができます。※移動はキャビネット内部でのみ可能です。

シンク位置移動 ⊕ ¥5,000 コンロ位置移動 ⊕ ¥5,000

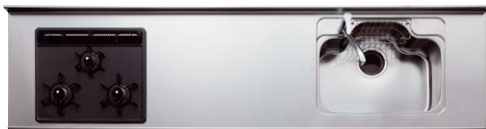

ワークトップを伸ばすことができます
⊕ ¥9,000~
(フィラーは別途お見積り)

← コンロを移動できます → ← シンクを移動できます → …… →



すき間をなくしたい



ワークトップを伸ばす



ぴったり、すっきり!

完成!

例

L型での位置変更も自由自在
シンクとコンロの入れ替えや、L字ワークトップの片側にそろえることも可能です。

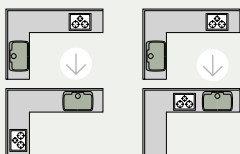

シンクを窓の正面に配置
ワークトップの範囲内でシンクの位置をmm単位で設定可能。たとえば窓の位置にシンクをぴったり合わせることもできます。

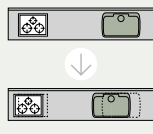

不燃仕様のフィラーもご用意

レンジフードの横に隙間ができてしまう場合にも不燃仕様のフィラーでピッタリ対応できます。



3 梁欠き対応

レンジフード

扉面材幕板タイプのレンジフードなら、キッチンの奥行き方向に梁があっても幕板を切り欠いて設置できます。

※梁の大きさにより制限がありますので、事前に梁型の大きさを確認して下さい。



吊戸棚

キッチンの間口方向に梁がある場合は梁欠き対応することができます。

※梁欠き最大寸法 H300×D230
※L型のレイアウトには対応しておりません。



4 プロペラファンからシロッコファンへ(ふさぎ板)

今まで使用していたプロペラファンの通気穴を再利用。穴をふさぎながらダクトを通して、さまざまな機能が付いたシロッコファンにリフォームできます。

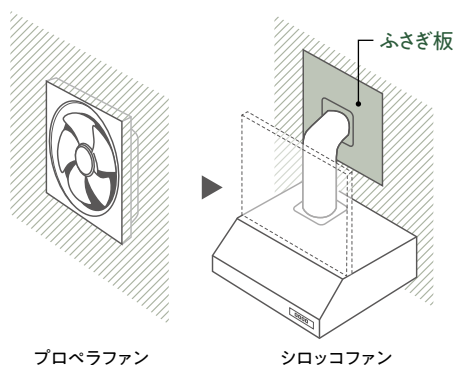

プロペラファン

シロッコファン

動かせないダクト穴への対応

マンションなどでダクト穴が動かせない場合でも専用のフレキシブルダクトと芯ずれ補正ダクトで柔軟に配管に対応できます。



5 ディスポーザー対応シンクキャビネット

収納力が高い引出しタイプのシンクキャビネットに、ディスポーザーを設置するスペースを設けました。開き扉タイプに設置するよりも高い収納力を保つことができます。

※(株)日本エスコ社が取り扱いのディスポーザー「AC105-B」は取付できることを確認しておりますが、他の機種については取付できない場合があります。



6 横引き配管/既設配管対応

リフォーム前のキッチンとシンクの位置を変える場合も、背面のスペースを使って配管を横方向に移動させることができます。

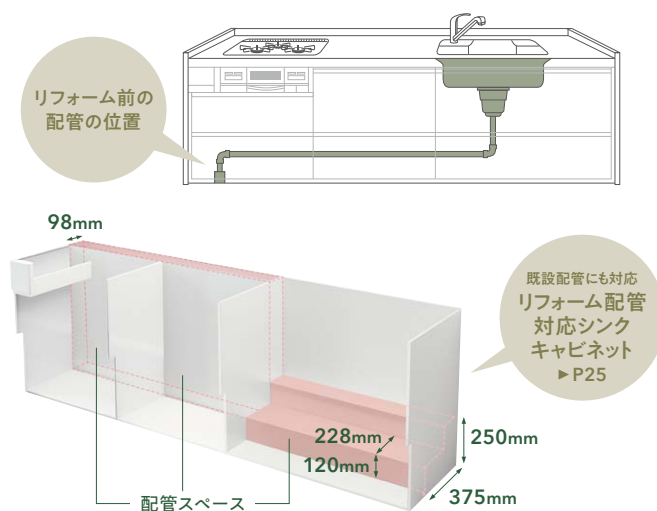

7 コンロキャビネット点検口

配管を通すスペースの下に点検口を設けました。コンロのメンテナンス時に配管点検をラクに行えます。

